

Мебель – трансформер
Компания «Абзац»
г.Харьков
разработка, производство и поставка
Украина

КАТАЛОГ ИЗДЕЛИЙ
(ред. Дек 2010)

Модульная тумба под телевизор и журнальный стол «Абзац» (АВ-01)

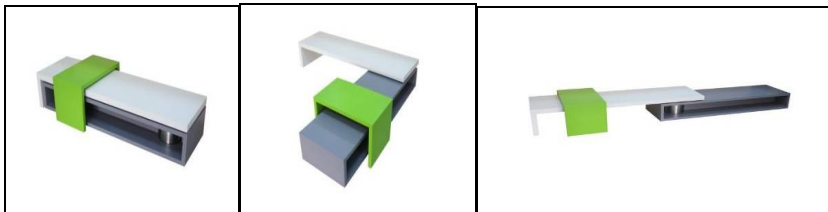

Описание.

В комплект входит сама тумба и акцентный модуль.

«Абзац» предназначен, главным образом, для гостиной, но может использоваться и в других комнатах.

1. Тумба. Может использоваться как подставка под телевизор, журнальный стол, подиум для цветов или декора и т.д.
Состоит из двух блоков, соединенных поворотным механизмом, позволяющих поворачивать блоки друг относительно друга на 360 градусов.
Как правило, используются 4 основных положения:
 - a. Компактное (в сложенном виде)
 - b. Блоки друг относительно друга на 90 градусов
 - c. Блоки друг относительно друга на 180 градусов
2. Акцентный модуль – может использоваться как мобильный столик, подставка под ноутбук и т.д.
3. Тумба изготавливается в базовой и в бюджетной версиях (разница – в материале, и соответственно, в цене)

Назначение.

Тумба под телевизор "Абзац" придумана в противовес стандартной мебели для гостиной.

Традиционно в гостиной стоит массивная стационарная стенка, в которой размещен телевизор, хранятся всевозможные предметы и которая занимает полкомнаты.

Хорошо еще, когда размер помещения позволяет поставить такую мебель.

А если нет? А если да, но не нравится?

Тумба «Абзац» хороша не только своим легким и современным внешним видом.

Основная ее «фишка» - возможность разворачивать обе столешницы на 360 градусов.

И получать различные комбинации в зависимости от требований ситуации.

Как и другая трансформируемая мебель, она полезна тем, что меняет пространство как функционально (компактное, угловое или развернутое положения), так и эмоционально - компактную тумбу для книг и журналов можно превратить в угловой "живой уголок" с комнатными растениями или подиум для домашней коллекции.

А цветной модуль может служить как ярким акцентом в композиции, так и выступать в самостоятельной роли - как низкий столик, подставка и т.д.

Материалы:

Базовый вариант:

Тумба: внешняя часть изготовлена из сендвич-панели (две панели HDF 6 мм и 3 мм, между ними - картонный сотовый наполнитель с каркасными элементами), внутренняя часть – из MDF 25 мм. Покрытие – полимерное. Акцентный модуль сделан из MDF 25 мм, с полимерным покрытием.

Бюджетный вариант:

Тумба и акцентный модуль изготовлены из ДСП («Egger») 18 мм.

Размеры

Тумба

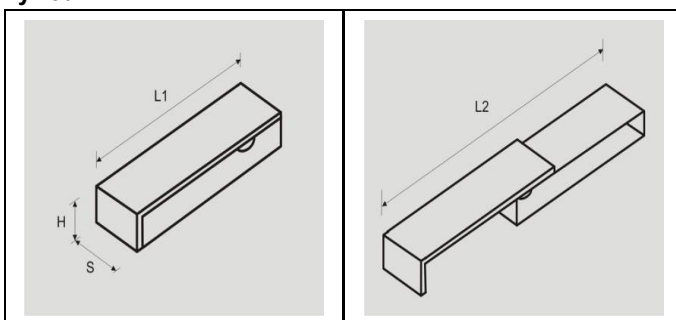

Наименование	L1 (длина 1), мм	L2 (длина 2), мм	S (глубина), мм	H (высота), мм	Артикул базовых моделей	Артикул бюджетных моделей
Тумба	1600	2670	450	310	AB-01-1-010-01	AB-01-2-010-01
	1300	2070	450	310	AB-01-1-010-02	AB-01-2-010-02
	1300	2020	600	310	AB-01-1-010-03	AB-01-2-010-03

Акцентный модуль

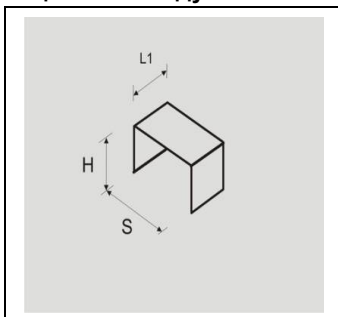

Наименование	L1 (длина 1), мм	S (глубина), мм	H (высота), мм	Артикул базовых моделей	Артикул бюджетных моделей
Акцентный модуль	350	600	350	AB-01-1-020-01	AB-01-2-020-01
	350	750	350	AB-01-1-020-02	AB-01-2-020-02





Стандартные цвета

Базовая версия





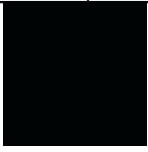









Кодировка указана по системе NCS

(обратите внимание, отображается ориентировочный оттенок, точный следует смотреть по вееру NCS)

Тумба

Внешняя часть	Внутренняя часть
 Белый S 0300-N	 Светло-серый S 3500 - N
 Темно-серый S 7500 - N	 Черный S 9000 - N
 Светло-кофейный S 3010 - Y30R	 Шоколадный S 7010 - Y30R

Акцентный модуль

							
Белый S 0300 - N	Светло-серый S 3500 - N	Темно-серый S 7500 - N	Черный S 9000 - N	Желтый S 1080 - Y10R	Салатовый S 1070 - G40Y	Лимонный S 1075 - G80Y	Красный S 0585 - Y80R
							
Темно-голубой S 3050 - B	Светло-голубой S 2030 - B	Темно-зеленый S 3560 - G30Y	Коралловый S 0570 - Y80R	Светло-оранжевый S 0570 - Y60R	Светло-кофейный S 3010 - Y30R	Шоколадный S 7010 - Y30R	

Бюджетная версия

Кодировка указана по каталогу Egger

(обратите внимание, отображается ориентировочный оттенок, точный следует смотреть по каталогу Egger)

Тумба

Внешняя часть	Внутренняя часть
 Вудлайн Кремовый Н 1424	 Вудлайн Мокко Н 1428
 Зебрано светло-бежевый Н 3005	 Зебрано песочный Н 3006
 Ясень молина Н 1264	 Венге Мали Н 3058

Акцентный модуль

					
Вудлайн Кремовый Н 1424	Вудлайн Мокко Н 1428	Зебрано светло-бежевый Н 3005	Зебрано песочный Н 3006	Ясень молина Н 1264	Венге Мали Н 3058

Серия тумб «Многоточие» (АВ-02)



Описание.

Тумбы «Многоточие» - это многофункциональные модули, используемые в интерьере для самых разных целей: подставки, полки, подиумы и многое другое.

Форма каждого модуля – закрытый контур, что позволяет использовать его в любом положении (как горизонтальном, так и вертикальном).

Пропорции и размеры модулей продуманы так, чтобы можно было собрать интересную композицию – и получить шкафчик, этажерку, стеллаж или подставку под телевизор.

Назначение.

Какая мебель стоит у вас в гостиной? Диван, журнальный стол, подставка под телевизор. Возможно, еще какие-то шкафы.

А ведь есть простой способ разнообразить и оживить даже самую стандартную обстановку - легкие и многофункциональные тумбы «Многоточие».

Благодаря разнообразию положений этих модулей и комбинаций из них, вы можете освежать и обновлять интерьер так часто, как захотите.

Используйте модули как подставки для комнатных растений, или устройте демонстрацию домашней коллекции, выставку семейных фотографий или «придиванный» столик для журналов и газет.

Яркий цвет модулей выделит зоны в комнате, а нейтральный - послужит отличной «рамкой» для интересных предметов.

Складывайте модули один в другой – и получайте компактную тумбу, раскладывайте – и у вас несколько сервировочных столиков для вечеринки, ставьте друг на друга, сочетайте цвета - с тумбами «многоточие» легко реализовать любые идеи!

Материалы:

Тумбы изготовлены из сэндвич-панели толщиной 50 мм (две панели HDF 3 мм, между ними - картонный сотовый наполнитель).

Покрытие – полимерное.

Размеры:

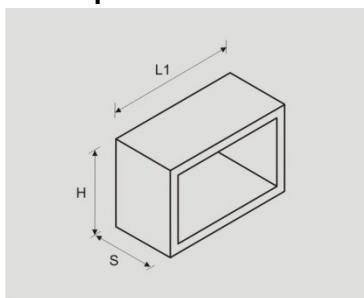

Наименование	H (высота), мм	L1 (ширина), мм	S (глубина), мм	Артикул
Тумба	300	300	350	AB-02-1-010-01
	300	375	350	AB-02-1-010-02
	300	450	350	AB-02-1-010-03
	300	525	350	AB-02-1-010-04
	300	600	350	AB-02-1-010-05
	300	675	350	AB-02-1-010-06
	300	750	350	AB-02-1-010-07
	375	375	350	AB-02-1-020-01
	375	450	350	AB-02-1-020-02
	375	525	350	AB-02-1-020-03
	375	600	350	AB-02-1-020-04
	375	675	350	AB-02-1-020-05
	375	750	350	AB-02-1-020-06
	450	450	350	AB-02-1-030-01
	450	525	350	AB-02-1-030-02
	450	600	350	AB-02-1-030-03
	450	675	350	AB-02-1-030-04
	450	750	350	AB-02-1-030-05
	600	750	350	AB-02-1-040-01

Обратите внимание, что в комплект из 3-х модулей, как на картинке:

















собираются только модули размером 300*450 мм, 450*600 мм, 600*750 мм.

Остальные размеры могут комбинироваться в комплекты из двух вложенных друг в друга модулей.

Стандартные цвета

Кодировка указана по системе NCS

(обратите внимание, отображается ориентировочный оттенок, точный следует смотреть по вееру NCS)

							
Белый S 0300 - N	Светло-серый S 3500 - N	Темно-серый S 7500 - N	Черный S 9000 - N	Желтый S 1080 - Y10R	Салатовый S 1070 - G40Y	Лимонный S 1075 - G80Y	Красный S 0585 - Y80R
							
Темно-голубой S 3050 - B	Светло-голубой S 2030 - B	Темно-зеленый S 3560 - G30Y	Коралловый S 0570 - Y80R	Светло-оранжевый S 0570 - Y60R	Светло-кофейный S 3010 - Y30R	Шоколадный S 7010 - Y30R	

Серия столиков «Ребус» (АВ-03)

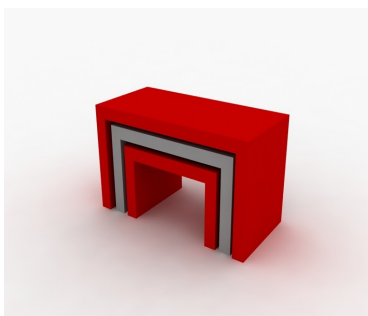
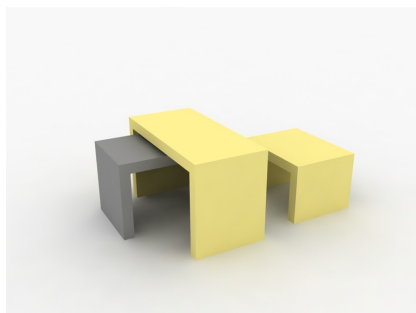

Описание.

Столики «Ребус» - универсальны. И сфера их применения в интерьере ограничивается только фантазией – журнальный и сервировочный столик, подставка и подиум, низкий стол для работы с ноутбуком и прикроватная тумбочка...

А широкий размерный ряд позволяет выбрать модели или комплекты, наиболее подходящие для конкретного интерьера.

Их можно использовать как самостоятельные предметы, так и в интересных композициях – с такими же столиками или с тумбами серии «Многоточие».

Назначение.

В чем секрет столиков «Ребус»? А в том, что играть они могут множество ролей.

Пришли гости – и это несколько столиков, на которых поместятся угощения и напитки. Романтический ужин – это уже маленький стол на двоих.

Повседневная жизнь – и это компактный журнальный стол и подставка под любимую лампу...

Яркие и цветные столики могут быть акцентными точками в интерьере, а столики нейтральных тонов – стать комфортными и ненавязчивыми деталями.

Материалы:

Столики изготовлены из сэндвич-панели толщиной 50 мм (две панели HDF 3 мм, между ними - картонный сотовый наполнитель).

Покрытие – полимерное.

Размеры:

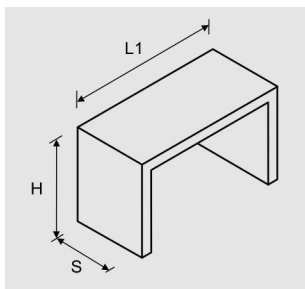















Наименование	H (высота), мм	L1 (ширина), мм	S (глубина), мм	Артикул
Стол	300	300	350	AB-03-1-010-01
	300	375	350	AB-03-1-010-02
	300	450	350	AB-03-1-010-03
	300	525	350	AB-03-1-010-04
	300	600	350	AB-03-1-010-05
	300	675	350	AB-03-1-010-06
	300	750	350	AB-03-1-010-07
	375	375	350	AB-03-1-020-01
	375	450	350	AB-03-1-020-02
	375	525	350	AB-03-1-020-03
	375	600	350	AB-03-1-020-04
	375	675	350	AB-03-1-020-05
	375	750	350	AB-03-1-020-06
	450	450	350	AB-03-1-030-01
	450	525	350	AB-03-1-030-02
	450	600	350	AB-03-1-030-03
	450	675	350	AB-03-1-030-04
	450	750	350	AB-03-1-030-05
	525	525	350	AB-03-1-040-01
	525	600	350	AB-03-1-040-02
	525	675	350	AB-03-1-040-03
	525	750	350	AB-03-1-040-04
	600	750	350	AB-02-1-050-01

Стандартные цвета:

Кодировка указана по системе NCS

(обратите внимание, отображается ориентировочный оттенок, точный следует смотреть по вееру NCS)

							
Белый S 0300 - N	Светло-серый S 3500 - N	Темно-серый S 7500 - N	Черный S 9000 - N	Желтый S 1080 - Y10R	Салатовый S 1070 - G40Y	Лимонный S 1075 - G80Y	Красный S 0585 - Y80R
							
Темно-голубой S 3050 - B	Светло-голубой S 2030 - B	Темно-зеленый S 3560 - G30Y	Коралловый S 0570 - Y80R	Светло-оранжевый S 0570 - Y60R	Светло-кофейный S 3010 - Y30R	Шоколадный S 7010 - Y30R	

Серия модулей «Словосочетание» (АВ-04)



Описание.

Серия состоит из набора стандартных модулей, которые крепятся между собой креплением типа «паз». Такой набор позволяет создавать различные композиции, которые могут выступать как пристенные стеллажи, этажерки, зонировующие перегородки и т.д.

1. Каркасные модули. Эти модули выполняют несущую функцию, они могут быть укреплены каркасом из трубы из нержавеющей стали.



2. Короба. Это модули-полки с закрытым контуром. Они могут использоваться как навеска на каркасных модулях, так и самостоятельно – как полки, подставки и т.д.

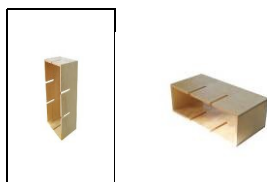

3. Полки. Выступают в роли навески на каркасные модули или короба – как полки (горизонтальные элементы) или связки (вертикальные элементы) в композиции.

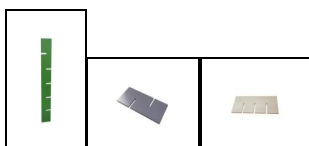

Назначение.

Серия «Словосочетание» - это новый тип мебели для гостиной. Современная, сделанная из натуральных материалов, она не загромождает пространство и позволяет менять свой интерьер «под себя» - под свое настроение, ситуацию, необходимость.

Эта серия превращает обустройство интерьера в игру, в которую может играть кто захочет (вовсе и не дизайнер) и когда захочет (хоть каждый день!). Такие получились «кубики для взрослых» □

Мобильность и одновременно надежность таким модулям-кубикам придает крепление типа «пазы». Они не только позволяют сочетать элементы между собой и скреплять их.

«Шаг» пазов задает композиции визуальный ритм, и сохраняет логику и пропорции в расположении элементов. Кроме того, двусторонние пазы на некоторых элементах надежно закрепляют композицию и предотвращают ее «рассыпание» или выпадение элементов.

А использовать в интерьер такие модули можно по-разному: например, в гостиной устроить этажерку для разных мелочей – дисков, книг, сувениров. Или зонировать пространство – легкая полупрозрачная перегородка визуально отделит одну зону от другой, не препятствуя при этом движению воздуха и света. Или обустроить рабочий уголок – стеллаж из серии «словосочетание» отделит его от остального пространства и одновременно послужит удобным местом для хранения рабочих материалов.

Применение этой серии можно найти в любой комнате и даже в прихожей!





Материалы:

Предусмотрено несколько варианта изготовления:

1. Все модули и полки изготовлены из мебельной шлифованной фанеры
2. Модули изготовлены из мебельной фанеры, покрытой специальным лаком, полки – окрашены полимерной краской
3. Модули изготовлены из мебельной фанеры, затонированы, покрыты специальным лаком.

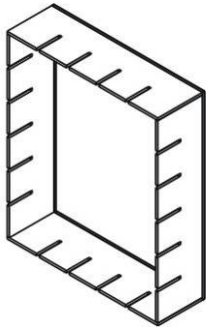
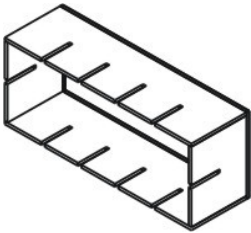
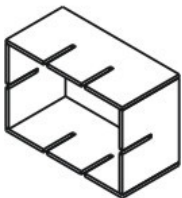
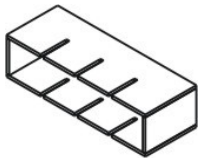
Каркасные модули (в любой из версий) могут быть укреплены трубой 15*15 мм из нержавеющей стали.

Варианты модулей:

Каркасные модули		
		
Модуль 1	Модуль 2	
Навесные модули-короба		
		
Модуль 3	Модуль 4	Модуль 5
Полки		
		
Модуль 6	Модуль 7	Модуль 8

Размеры:

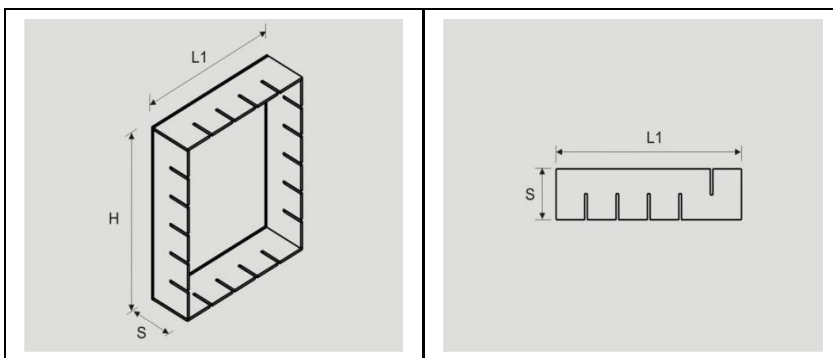

На-имено-вание	L1, мм	H, мм	S, мм	Артикул для 1 версии	Артикул для 2 версии	Артикул для 3 версии
Модуль 1	1015	1215	300	AB-04-2-010-01	AB-04-1-010-01	AB-04-3-010-01
Модуль 2	1015	415	300	AB-04-2-010-02	AB-04-1-010-02	AB-04-3-010-02
Модуль 3	615	415	300	AB-04-2-020-01	AB-04-1-020-01	AB-04-3-020-01
Модуль 4	815	215	300	AB-04-2-020-02	AB-04-1-020-02	AB-04-3-020-02
Модуль 5	615	215	300	AB-04-2-020-03	AB-04-1-020-03	AB-04-3-020-03
Модуль 6	1180	-	300	AB-04-2-030-01	AB-04-1-030-01	AB-04-3-030-01
Модуль 7	580	-	300	AB-04-2-030-02	AB-04-1-030-02	AB-04-3-030-02
Модуль 8	780	-	300	AB-04-2-030-03	AB-04-1-030-03	AB-04-3-030-03
Металлич. каркас (на мод. 1)	1015	1215	-	AB-04-1-050-01		
Металлич. каркас (на мод. 2)	1015	415	-	AB-04-1-050-02		

Стандартные цвета















Цвет фанеры для всех модулей

	
Светло-древесный (с лаком или без)	Темно-древесный

Полки (модули 5, 6) могут окрашиваться в следующие цвета

Кодировка указана по системе NCS

(обратите внимание, отображается ориентировочный оттенок, точный следует смотреть по вееру NCS)

							
Белый S 0300 - N	Светло-серый S 3500 - N	Темно-серый S 7500 - N	Черный S 9000 - N	Желтый S 1080 - Y10R	Салатовый S 1070 - G40Y	Лимонный S 1075 - G80Y	Красный S 0585 - Y80R
							
Темно-голубой S 3050 - B	Светло-голубой S 2030 - B	Темно-зеленый S 3560 - G30Y	Коралловый S 0570 - Y80R	Светло-оранжевый S 0570 - Y60R	Светло-кофейный S 3010 - Y30R	Шоколадный S 7010 - Y30R	

Комплект столов «Заголовок» (АВ-05)



Описание.

Комплект состоит из двух столов и набора аксессуаров:

4. Стол письменный – для домашнего офиса, для кабинета, для рабочего места студента.
Состоит из двух блоков, соединенных поворотным механизмом, позволяющих поворачивать блоки друг относительно друга на 360 градусов.
Как правило, используются 4 основных положения:
 - a. Компактное (в сложенном виде)
 - b. Блоки друг относительно друга на 90 градусов (для организации дополнительного «подручного» пространства)
 - c. Блоки друг относительно друга на 180 градусов (для организации второго рабочего места)
 - d. Блоки друг относительно друга на 270 градусов (для приема посетителей)
5. Стол малый – для «мобильного» рабочего места, для работы с ноутбуком, для установки оргтехники.
6. Аксессуары свободно перемещаются в специальном пазу, можно менять их набор и месторасположение:
 - a. Подставка под монитор
 - b. Лоток для канцтоваров узкий
 - c. Лоток для канцтоваров широкий

Назначение.

Те, кто пытался организовать в своей квартире рабочее место, меня поймут - задача не из легких. Во-первых, для него необходимо выделить пространство, во-вторых - "вписать" в стилистику этого пространства, и в-третьих - создать удобные условия для работы. Кроме того, в условиях небольших квартир, не хочется, чтобы рабочий стол занимал много места и загромождал комнату. При этом, во время работы места может понадобиться немало, чтобы все необходимое было "под рукой"... А выбор мебели для этой цели, прямо скажем, невелик - как правило, это либо аналог офисной мебели, либо вариации на тему компьютерных столов.

Дизайнеры мебельной компании "Абзац" придумали альтернативный вариант рабочего стола - комплект "Заголовок". Основная задача, которую решали при его разработке - дать возможность человеку самому варьировать количество и положение рабочих поверхностей, в зависимости от конкретной ситуации.

Комплект состоит из двух столов, которые в "нерабочем" состоянии вкладываются друг в друга, как матрешки. Основной стол состоит из двух блоков. Внутренний блок стола можно поворачивать на 90 или 180, да хоть на все 360 градусов. Благодаря чему, стол можно сложить в компактное состояние, или наоборот - разложить и получить удобную дополнительную поверхность. И на ней размещать рабочие материалы, оргтехнику, или место для еще одного человека.

Кроме того, на крышке стола предусмотрен паз, в котором размещаются удобные аксессуары - органайзеры для канцелярских мелочей, подставка под монитор.

Второй столик гораздо компактнее по размерам и может служить как дополнительной рабочей поверхностью для основного стола, так и выступать самостоятельно - например, для работы с ноутбуком.

Дизайн стола выдержан в минималистическом тоне и дружелюбен современной мебели с ее чистыми и прямыми линиями.

Материалы:

Стационарная часть изготовлена из сэндвич-панели толщиной 80 мм (две панели HDF 6 мм, между ними - картонный сотовый наполнитель с каркасными элементами). Покрытие – полимерное.

Поворотная часть - сэндвич панель (мебельная фанера 10 мм с двух сторон, каркасная сетка из фанерных полос внутри).

Покрытие – полимерный мебельный лак.

Аксессуары – MDF с полимерным покрытием.

Размеры

Стол большой

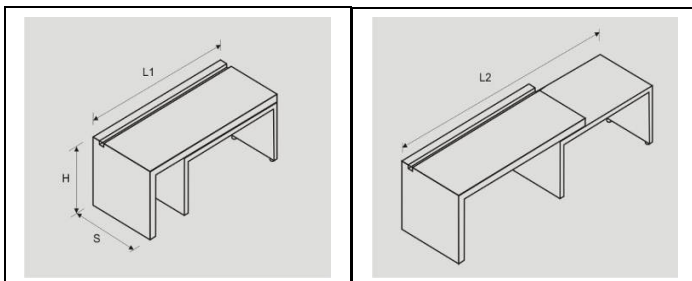

Наименование	L1 (длина 1), мм	L2 (длина 2), мм	S (глубина), мм	H (высота), мм	Артикул
Стол большой	1700	2555	750	750	AB-05-1-010-01

Стол малый

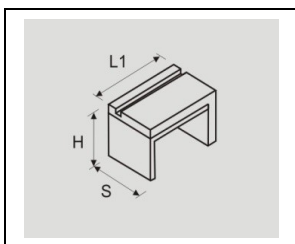

Наименование	L1 (длина 1), мм	S (глубина), мм	H (высота), мм	Артикул
Стол малый	700	450	450	AB-05-1-030-01

Аксессуары

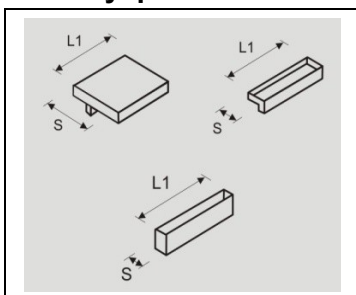

Наименование	L1 (длина 1), мм	S (глубина), мм	Артикул
Подставка под монитор	300	260	AB-05-1-040-01
Лоток для канцтоваров узкий	350	50	AB-05-1-050-01
Лоток для канцтоваров широкий	460	130	AB-05-1-060-01

Стандартные цвета















Кодировка окрашенных покрытий указана по системе NCS

(обратите внимание, отображается ориентировочный оттенок, точный следует смотреть по вееру NCS)

Стол большой и стол малый

Внешняя часть	Внутренняя часть
 Белый S 0300-N	 Светло-древесный
 Черный S 9000 - N	 Темно-древесный

Аксессуары

							
Белый S 0300 - N	Светло-серый S 3500 - N	Темно-серый S 7500 - N	Черный S 9000 - N	Желтый S 1080 - Y10R	Салатовый S 1070 - G40Y	Лимонный S 1075 - G80Y	Красный S 0585 - Y80R
							
Темно-голубой S 3050 - B	Светло-голубой S 2030 - B	Темно-зеленый S 3560 - G30Y	Коралловый S 0570 - Y80R	Светло-оранжевый S 0570 - Y60R	Светло-кофейный S 3010 - Y30R	Шоколадный S 7010 - Y30R	

Модульная настенная серия «Знаки» (АВ-06)

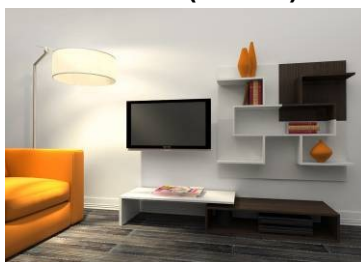

Описание.

Серия «Знаки» состоит из 9 настенных модулей и 1 напольного.

Крепление. Модули крепятся к стене с помощью специального крепления, которое позволяет легко вешать модули на стену, снимать их, менять местами, а также изменять положение каждого модуля, поворачивая его по часовой стрелке на 90, 180 или 270 градусов.

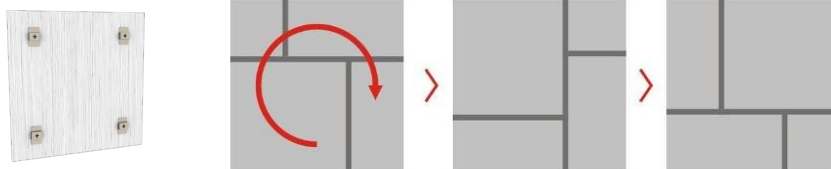

Такая особенность позволяет придумывать разнообразные комбинации при одном и том же наборе модулей. Лучшее всего такие «перевороты» делать для модулей с открытыми полками.

7. Дизайн модулей.

Дизайн каждого модуля продуман так, чтобы все модули гармонично сочетались между собой, причем в любом из положений.

8. **Компактность.** Глубина модулей составляет 240 мм (модули-полки) и 370 мм (модули-шкафы) — прикрепленная на стену, модульная серия занимает минимум места и может разместиться практически в любом уголке квартиры.

Назначение.

Серия модулей «Знаки» многовариантна – ее можно использовать в любой комнате, включая кухню; в условиях ограниченного пространства или в просторных помещениях; выбирать нейтральные тона, или контрасты... Все зависит от вас, от набора выбранных модулей, от цветового решения.

И главное, самое интересное начинается ПОСЛЕ установки такой мебели в доме!

Модули можно снимать, менять местами, и даже переворачивать! А это значит, вы можете придумывать огромное количество разных комбинаций, и каждый раз ваша комната будет выглядеть по-новому!

Такая серия непременно придется по вкусу людям, которые каждый день стремятся наполнить новыми впечатлениями.

Потому что с серией «Знаки» менять интерьер легко!









Варианты модулей

Модули 1/A, 1/B, 2/A, 2/B, 3, 4, 5, 6, 9 используются только в настенном варианте.

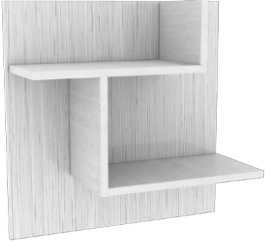
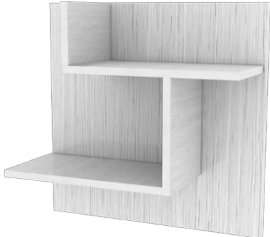
Модули 7 и 8 могут устанавливаться как на стену, так и на пол (без крепления к стене).

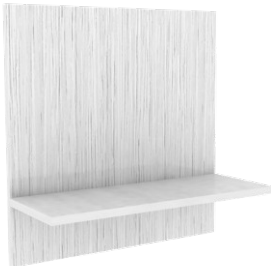
Модуль 10 устанавливается только на пол – на стену не крепится.

Обратите внимание, максимальная нагрузка на модули, прикрепленные к стене – 7 кг на один модуль.

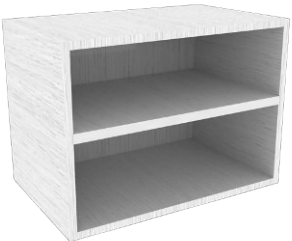
		
Модуль 1/A	Модуль 1/B	Модуль 2/A
		
Модуль 2/B	Модуль 3	Модуль 4
		
Модуль 5	Модуль 6	Модуль 7
		
Модуль 8	Модуль 9	Модуль 10

Размеры:

Условные обозначения

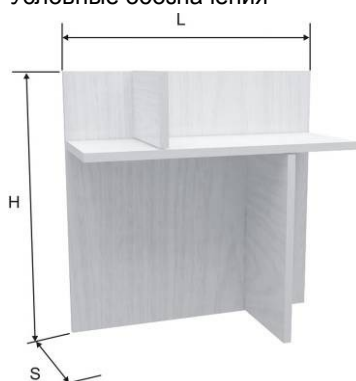

Наименование	L (ширина), мм	H (высота), мм	S (глубина), мм	Артикул
Модуль 1/A	600	600	240	AB-06-1-010-01
Модуль 1/B	600	600	240	AB-06-1-010-02
Модуль 2/A	600	600	240	AB-06-1-020-01
Модуль 2/B	600	600	240	AB-06-1-020-02
Модуль 3	600	600	-	AB-06-1-050-01
Модуль 4	600	600	-	AB-06-1-060-01
Модуль 5	600	600	240	AB-06-1-070-01
Модуль 6	600	600	-	AB-06-1-080-01
Модуль 7	600	600	370	AB-06-1-030-01
Модуль 8	600	600	370	AB-06-1-040-01
Модуль 9	600	600	-	AB-06-1-080-01
Модуль 10	600	435	370	AB-06-1-090-01

Материалы:

ДСП Egger.

Стандартные цвета (кодировка по каталогу Egger)

Обратите внимание, отображается ориентировочный оттенок, точный следует смотреть по каталогу Egger:

	
Вудлайн Кремовый Н 1424	Вудлайн Мокко Н 1428
	
Зебрано светло-бежевый Н 3005	Зебрано песочный Н 3006
	
Ясень молина Н 1264	Венге Мали Н 3058